

タウンエース用ベッドキット 取付説明書

BM JAPAN-BED19-20240216

この度は BM JAPAN タウンエース用ベッドキット BED19 をお買い上げいただきありがとうございます。この説明書をお読みいただき、正しく組み立てと設置を行って下さい。またこの説明書は大切に保管して下さい。

■ **部品構成** 商品の構成は下記のとおりになっております。開封時にご確認下さい

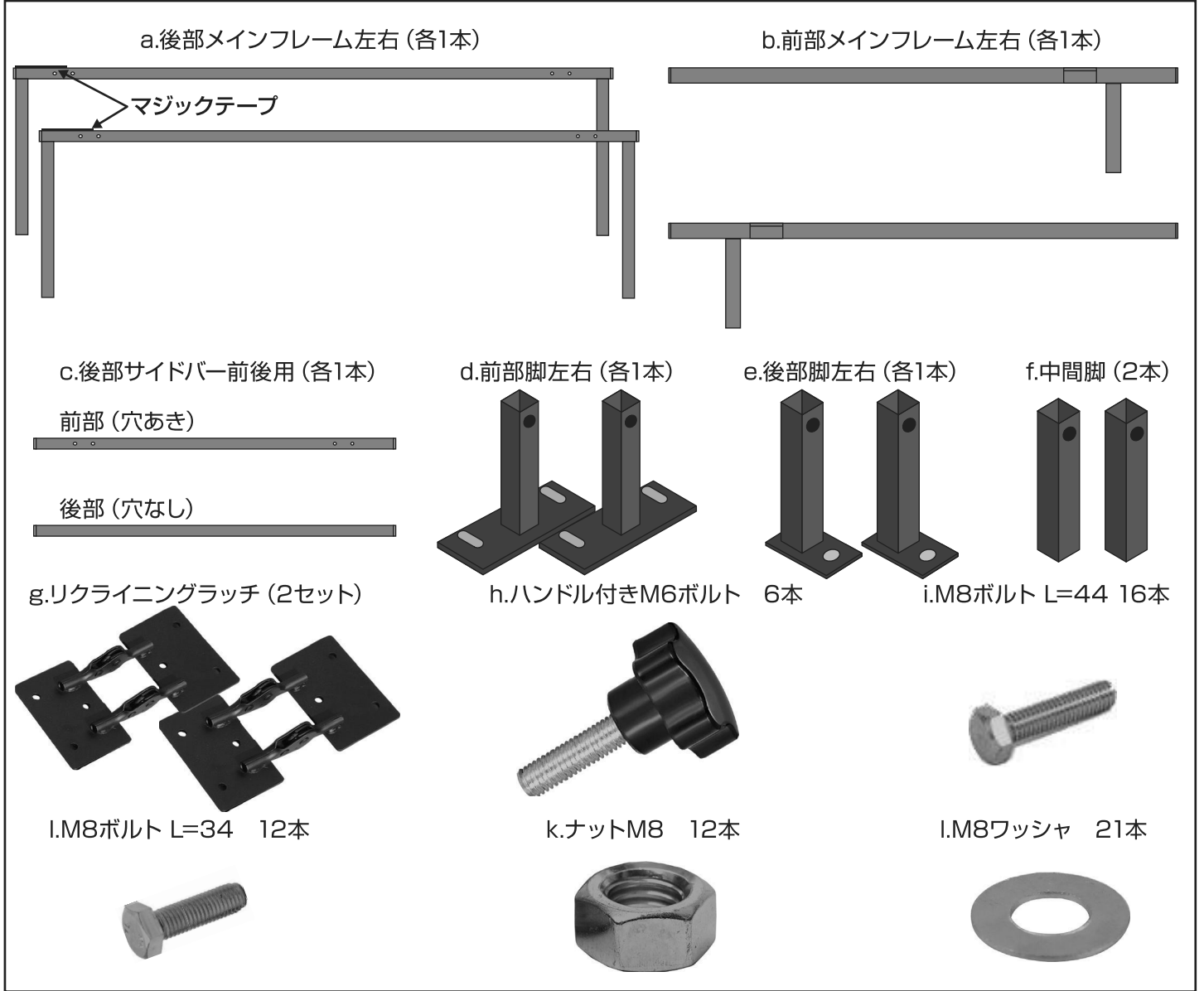

■ **組立方法** フレーム部の組み立て

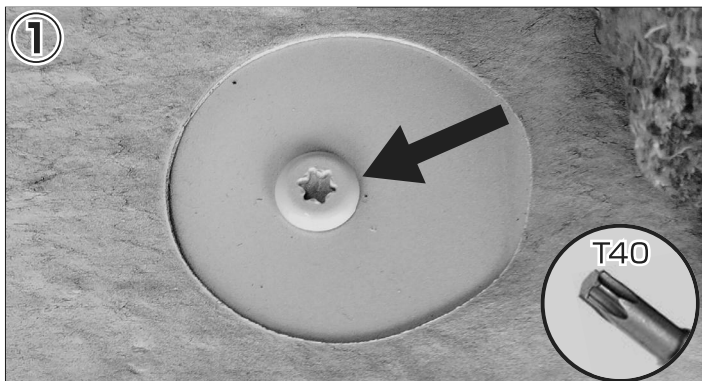

①
ステップ部の樹脂パーツを内装剥がし等で取外します。
純正カーペットを一部めくり、下にあるボルトをT40の
トルクスレンチで取り外します。

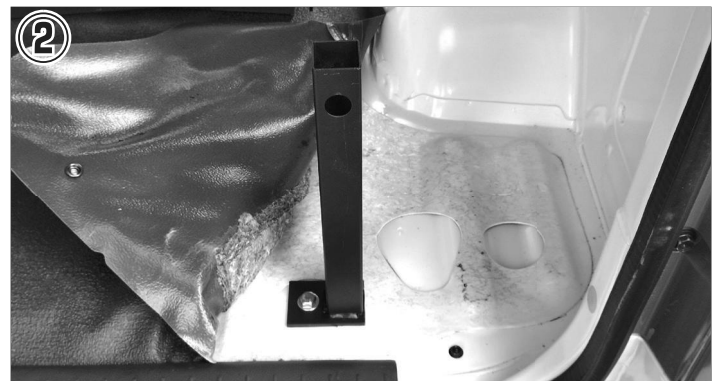

②
取り外したボルト穴にベッド後部用脚を図の向きで
M8x44ボルトを使用して仮締めで取り付けます。



※シートの撤去は2人以上で行って下さい。
2列目シートを取り外します。前部の車体との取付ブラケットのボルト(4本)を外し、シートを撤去します。

シート取付部のボルト穴を用いてベッド前部用脚を図の向きで純正ボルトを使用して仮締めで取り付けます。

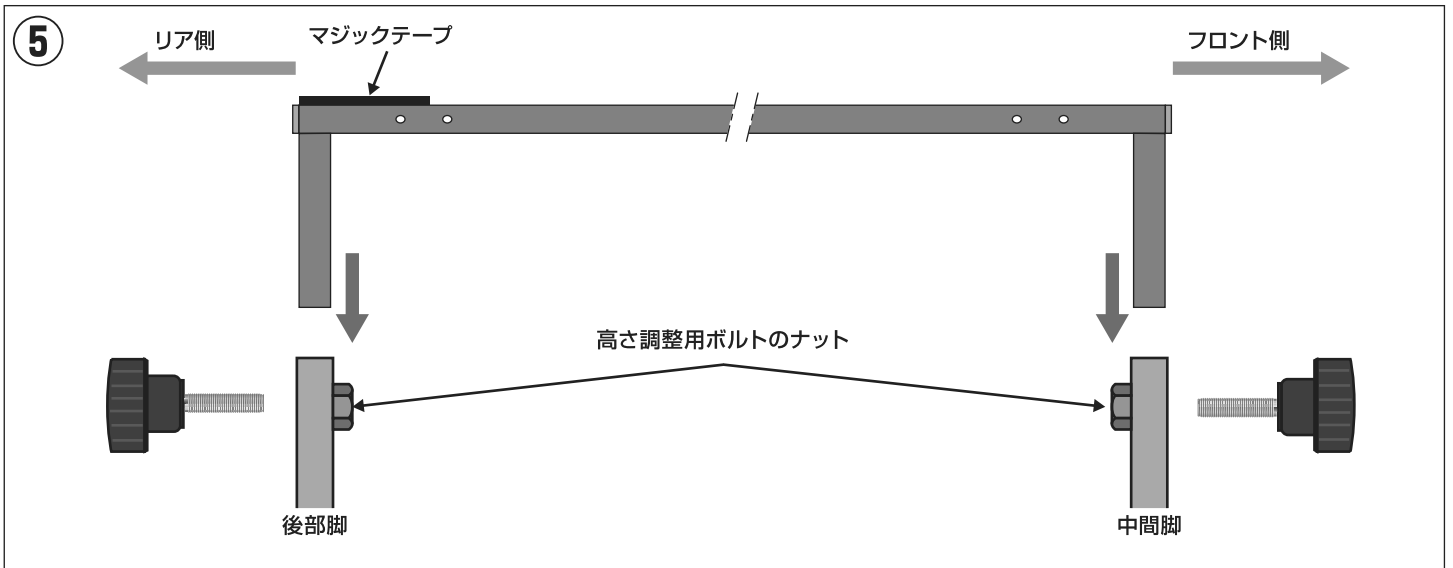

後部メインフレームの上面にマジックテープが付いている側に後部脚を、もう一方の脚部を中間脚に差し込みます。中間脚のナットの向きに注意して下さい。脚を差し込みましたら高さを一番低い位置でノブ付きM6ボルトで仮締めで固定します。※ノブ付きM6ボルトを斜めになった状態でねじ込むとネジ山やナットが破損する恐れがあります。

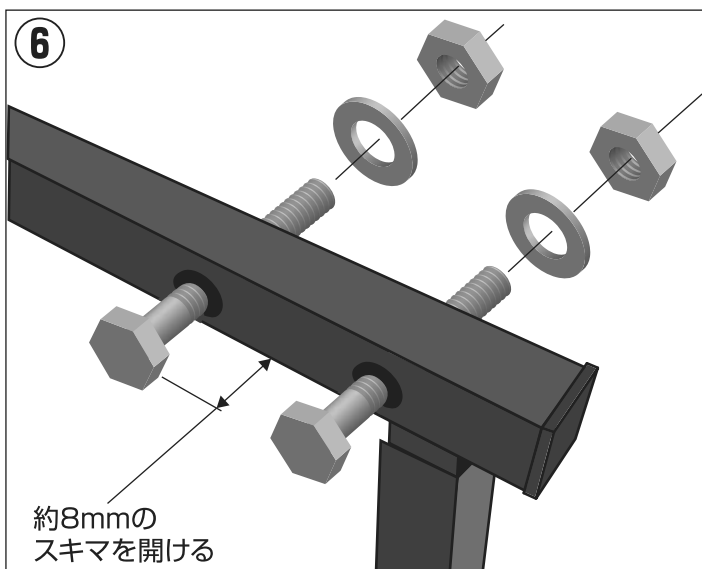

メインフレームの穴に図のようにM8x44ボルトとナット、ワッシャーをセットしてサイドバーを仮締めで組み立てます。

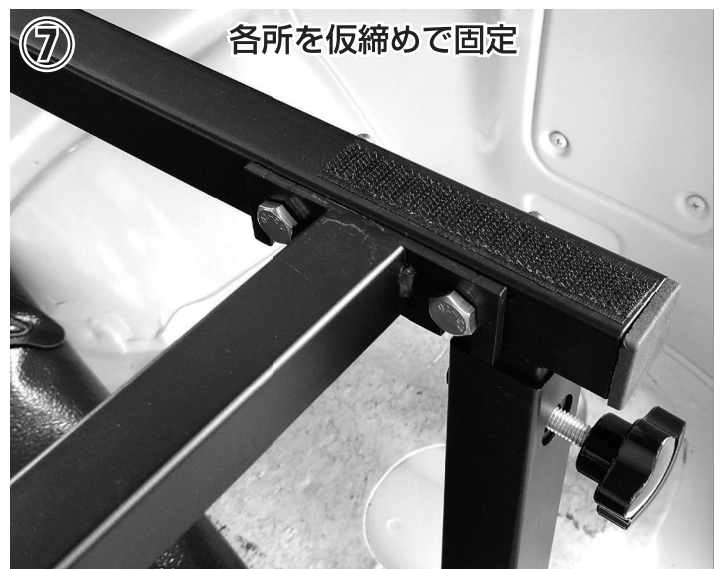

後部サイドバーのボルト・ナットに長穴をあわせて仮締めします。フレーム高さを一番低い段階に合わせてノブ付きM6ボルトで脚部をすべて仮締めします。

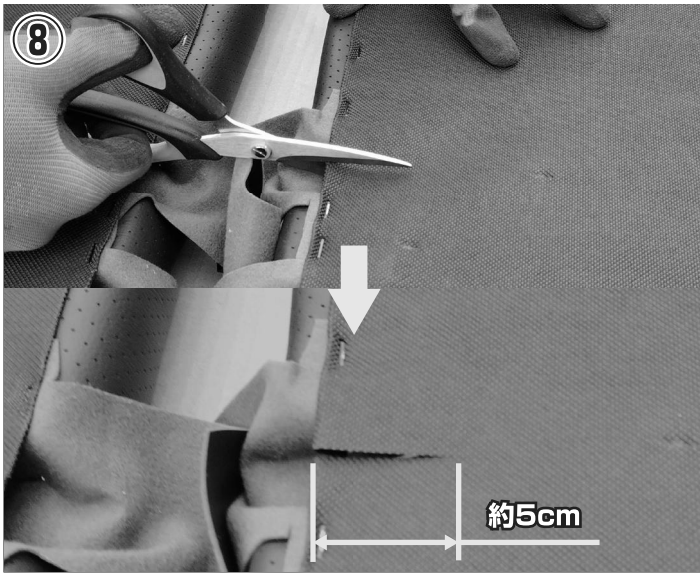

ベッドの1列目と2列目を裏返し、リクライニングラッチの取付部分になる裏生地を約5センチほどをはさみ等で切込みを入れておきます。

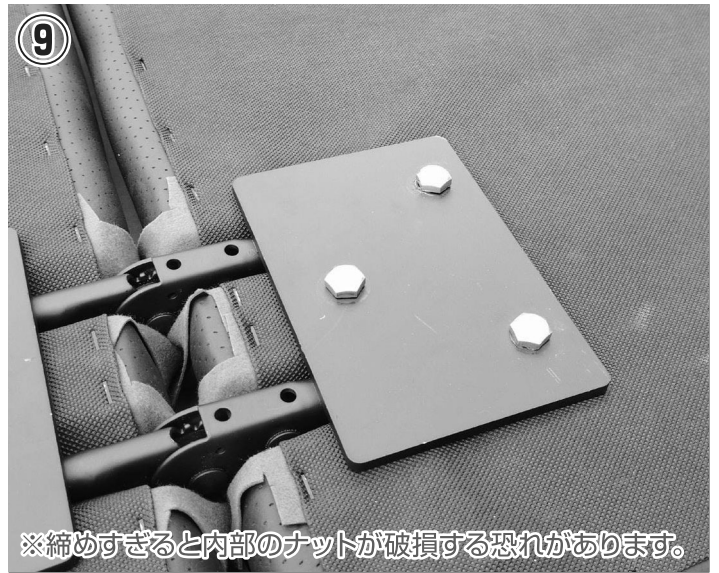

※締めすぎると内部のナットが破損する恐れがあります。

リクライニングラッチの向きを座面側（前部に穴が4つある）に図の部分になるようにM8x34ボルトで本締めにて取り付けます。



前部メインフレームのアンクル部分にリクライニングラッチを取り付けたベッドの座面部の穴（底面に穴があります）に合わせてM8x44ボルトにて仮締めで取り付けて下さい。



11 リクライニングさせたりベッドにしたりして車体等に干渉が極力少ない位置で本締めして下さい。

1列目2列目ベッドをセットし、ベッド状態やリクライニング状態にして各ボルトでの取付部分を本締めします。

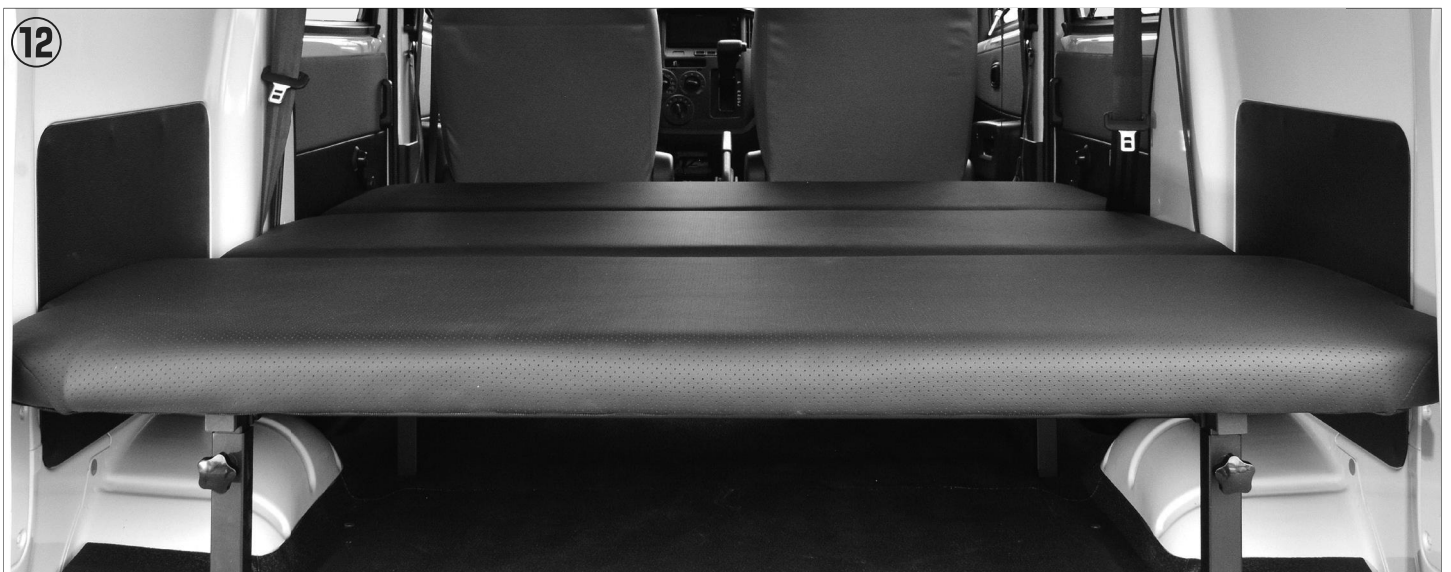

フレーム部、サイドバー部、ベッド取り付け部の本締めが完了したら3列目のベッドを取り付けて完成です。